

Bieri Schwimmbad-Abdeckungen Montageanleitung für den Schwimmbad-Händler

Bieri Rollschutz

Allgemeine Hinweise	3
Montage auf speziellem Untergrund	3
Montage	4
Regenwasserablauflöcher	6
Montage Windsicherungs-Set	7
Bedienung Schutzrad	8
Pflege- / Wartungsanleitung	9
Überwinterung	9

Rollschutz

Bieri Schutznetz

Montage	10
Überwinterung	11

Schutznetz

Bieri Thermocover

Allgemeine Hinweise	12
Montage Abzugseil	13
Montage Ausstosshilfe	13
Modellübersicht	14
Montage Aufrollvorrichtung <luna/balu>	15
Anschlusschema <GP6 Motor> (mit oder ohne Steuerung)	17
Montage Aufrollvorrichtung <balu> mit Schwenkrollen	20
Montage Aufrollvorrichtung <balu> fahrbar auf Schienen	20
Pflege- / Wartungsanleitung	21

Thermocover

Allgemeine Geschäftsbedingungen	22
Kontakt	24

Allgemeines

Bieri Rollschutz – Allgemeine Hinweise

Materialkontrolle bei Wareneingang

Bitte prüfen Sie das gelieferte Produkt auf seine Vollständigkeit sowie auf allfällige Transportschäden direkt nach Erhalt der Lieferung.

Es kann vorkommen, dass das Material je nach Lieferung unterschiedlich ist. Gewisse Einzelteile werden bereits vormontiert.

Für die Montage des Bieri Rollschutzes wird folgendes benötigt

- Schlagbohrmaschine
- Stifte Länge ca. 5.5 cm (10 mm Bohrer)
- Stifte für Feinsteinplatten Länge ca. 6.6 cm (12 mm Bohrer)
- Stifte Länge ca. 20 cm (14 mm Bohrer)
- Hammer
- Massband
- 2 Personen

Allgemeine Sicherheitshinweise

Der Bieri Rollschutz erfüllt strengste Sicherheitsnormen, trotzdem sollten Kinder nie unbeaufsichtigt neben einem Schwimmbecken gelassen werden. Der Bieri Rollschutz ist keine Lauffläche.

Montage auf speziellem Untergrund

Feinsteinplatten

Werden die versenkbaren Stifte auf Feinsteinplatten montiert, müssen unbedingt die speziell dafür gefertigten Sicherungsstifte verwendet werden (Art. Nr. 107 691). Für die Montage soll ein 12 mm Bohrer verwendet werden. Vorgängig sollte jedoch mit dem Lieferanten bzw. Hersteller der Feinsteinplatten geklärt werden, was beim Verbohren der Platten berücksichtigt werden muss.

Holzumrandungen

Bei Schwimmbecken mit Holzumrandungen muss das Holz ca. 6 cm unterfüttert werden, damit die Sicherungsstifte montiert werden können.

Bieri Rollschutz – Montage

1

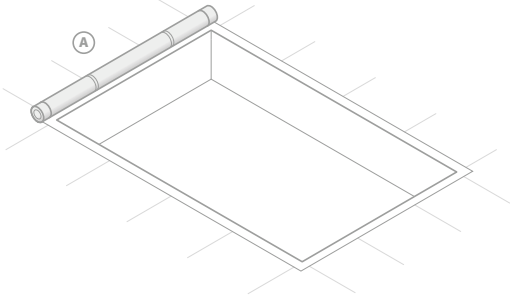

Rollschutz auf der Fixabspannseite (A) positionieren. Die Fixabspannseite ist die Seite des Schwimmbeckens, auf welcher der Rollschutz bei Badebetrieb im aufgerollten Zustand liegt.

2

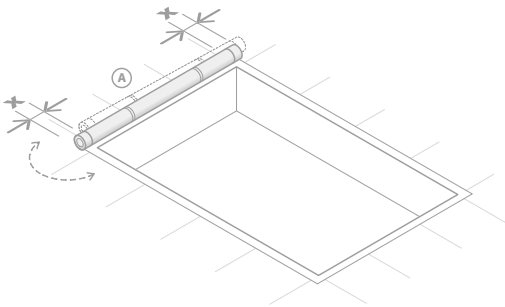

Rollschutz seitlich gleichmässig ausrichten.

3

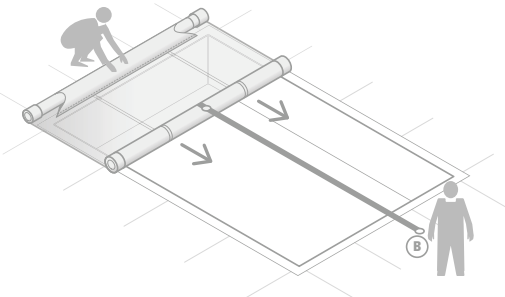

Mittels Abzugsgurt den Rollschutz über das Schwimmbecken ziehen. Eine Person sollte den Rollschutz auf der Fixabspannseite festhalten.

⚠ Vor dem Zudecken des Schwimmbeckens muss unbedingt beachtet werden, dass sich keine Personen oder Fremdkörper im Becken befinden.

4

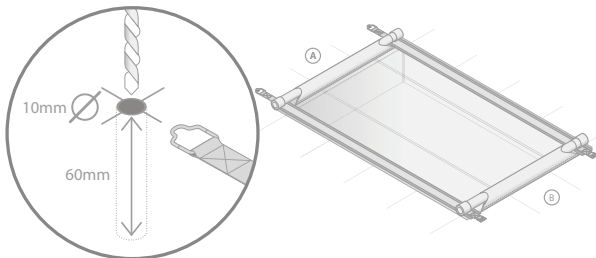

Rollschutz in Längsrichtung ausrichten. Auf der Fixabspannseite (A) für jeden versenkbaren Stift ein Loch mit einem Durchmesser von 10 mm in die Bodenplatten bohren [ca. 60 mm tief].

⚠ Achtung: Für Montage in Feinsteinplatten sowie Verwendung der 20 cm langen Stifte zuerst Hinweis Seite 3 lesen! Die Bodenplatten müssen solide befestigt sein.

5

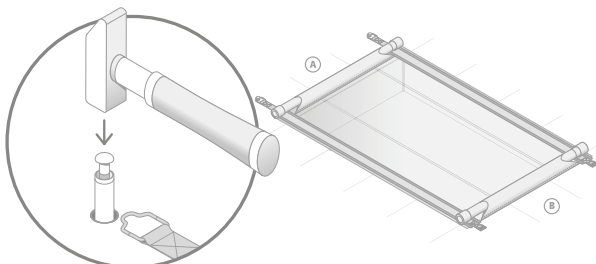

Mit dem Hammer vorsichtig die Hülsen der versenkbaren Stifte in die vorbereiteten Löcher schlagen.

Bieri Rollschutz – Montage

6

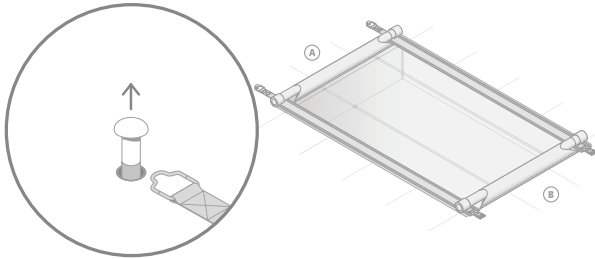

Sicherungsstifte anheben und den Drahhaken einschlaufen.

7

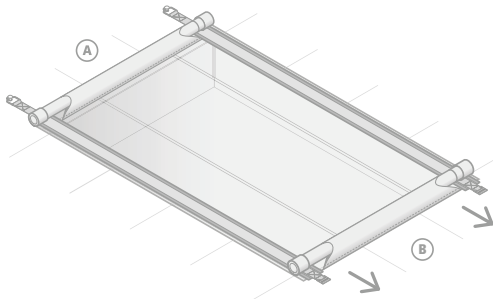

Von der Schnellabspannseite (B) her den Rollschutz straff ziehen.

Die Schnellabspannseite ist die Seite des Schwimmbeckens, auf der der Rollschutz geschlossen wird.

8

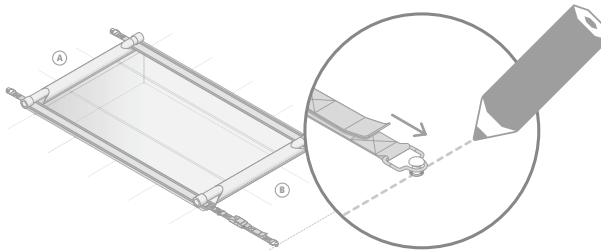

Spannschloss in Flachhaken einhaken und gewünschte Abspannposition mit Bleistift markieren.

⚠ Hier darf die Schlaufe des Spannschlusses noch nicht zu sehr angezogen werden, damit der Rollschutz immer wieder nachgespannt werden kann.

9

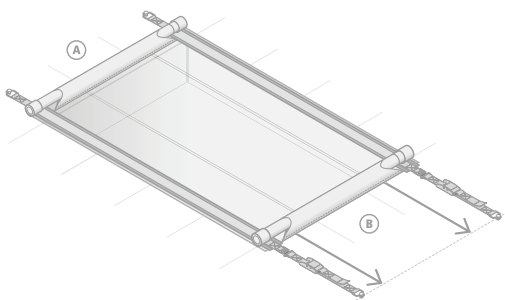

Schritte 4 und 5 für die Montage der Sicherungsstifte auf der Schnellabspannseite des Schwimmbeckens (B) wiederholen.

10

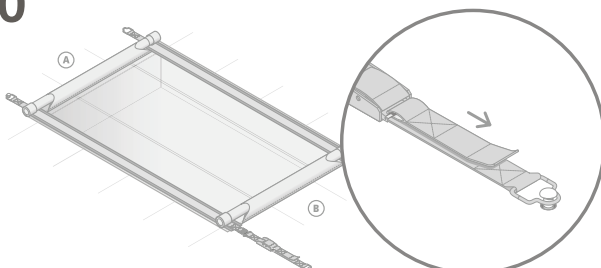

Um den Rollschutz richtig zu spannen, wird das Spannschloss an den Stegsschlaufen eingehängt, nachgezurr und geschlossen.

Bieri Rollschutz – Montage

11

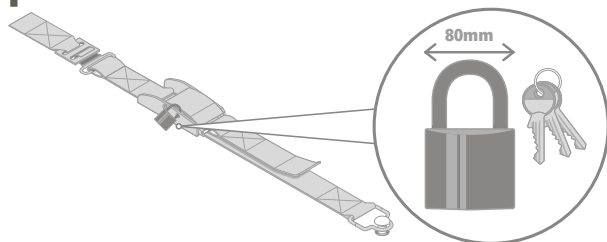

Um den Rollschutz zusätzlich zu sichern, kann das Spannschloss mit einem herkömmlichen Kofferschloss abgeschlossen werden.

⚠ Der Durchmesser des Kofferschlosses darf max. 3 mm betragen. Passende Kofferschlösser dazu sind im Fachhandel erhältlich.

12

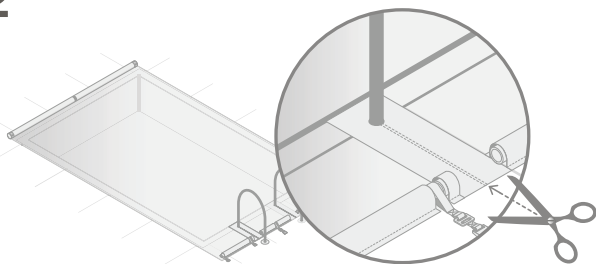

Bei Aussparungen wie Leiterholmen etc. werden zusätzliche Verstärkungen auf den Rollschutz aufgeschweisst. Um die Passgenauigkeit zu gewährleisten, werden die Ausschnitte erst bei der Montage zugeschnitten. Diesen Schritt erst vornehmen, wenn der Rollschutz auf der Fixabspannseite (A) fix montiert wurde.

Regenwasserablauflöcher

Zwischen den Rohren ist der Rollschutz mit Regenwasserablauföchern ausgestattet. Je nach Auflage und örtlichen Gegebenheiten können trotzdem noch Wassersammelstellen entstehen. An diesen Positionen können nachträglich weitere Löcher gestanzt werden, ohne die Kindersicherheit zu beeinträchtigen.

Windsicherungs-Set – Montage

Der Bieri Rollschutz ist bei richtiger Handhabung windsicher. Eine zusätzliche Sicherung, z.B. an exponierten Lagen, erhalten Sie mit unserem Windsicherungs-Set. Bei Sturm oder sonstigen extremen Umwelteinflüssen empfehlen wir, die Abdeckung zu entfernen.

Um das Windsicherungs-Set am Rollschutz zu montieren, werden in die Randverstärkung des Rollschutzes Löcher gestanzt.

Dieser Vorgang wird bei Bedarf nachträglich vom Endkunde oder vom Monteur selber ausgeführt.

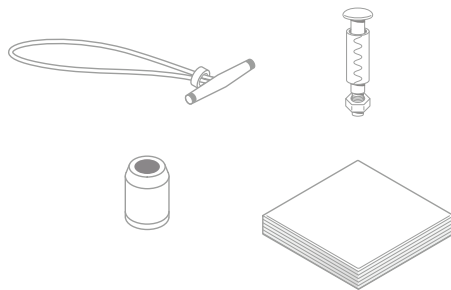

Im Windsicherungs-Set enthalten sind:

- 10 Gummispanner
- 10 versenkbare Sicherungstifte
- 1 Locheisen
- 1 Unterlagsplatte

1

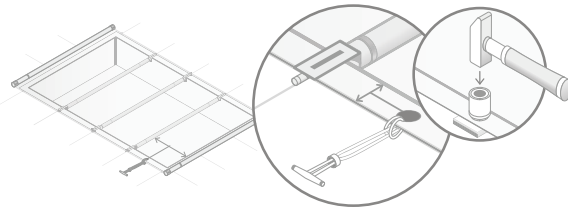

Zwischen den Alu-Rohren wird jeweils mittig ein Loch in die Randverstärkung gestanzt. Dazu wird die Unterlagsplatte unter den Rollschutz gelegt und das Loch mit einem Locheisen und einem Hammer in den Rollschutz geschlagen.

⚠ Die Löcher dürfen nicht in die Kederschnur gestanzt werden.

2

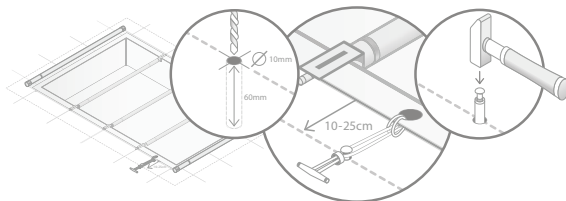

Wie schon bei der Montage des Spannschlusses [S. 5] werden jetzt Löcher mit einem Durchmesser von 10 mm im Abstand zum Rollschutz von 10–25 cm in die Randplatten gebohrt. Dann werden die Hülsen der versenkbaren Stifte vorsichtig in die vorbereiteten Löcher geschlagen.

⚠ Achtung: Für Montage auf Feinsteinplatten und Holzumrandungen zuerst Hinweis S. 3 lesen!

⚠ Die Bodenplatten müssen solide befestigt sein.

3

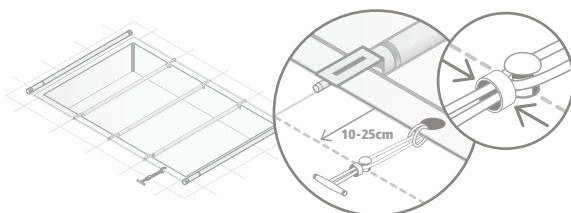

Bride der Gummistrippe am Sicherungstift einhaken und die Bride der Gummistrippe mit einer Zange quetschen, damit kein Bewegungsspielraum mehr besteht.

Bedienung Schutzrad

Zu jedem Getriebe mit Kurbel wird ein Schutzrad mitgeliefert. Das Schutzrad verhindert einen Abrieb auf den Randplatten. Das Schutzrad passt auf die von Bieri Tenta AG gelieferten Getriebe mit Kurbel 3:1 und 7:1.

Handkurbel montieren:

1

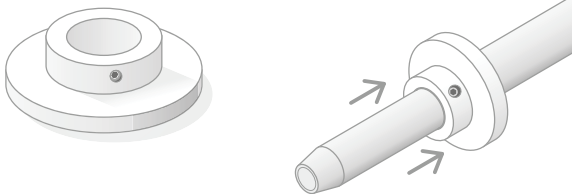

Schutzrad wie abgebildet auf Antriebsnocken stecken.

2

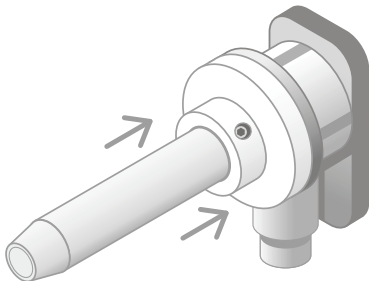

Schutzrad bis an den Anschlag schieben.

3

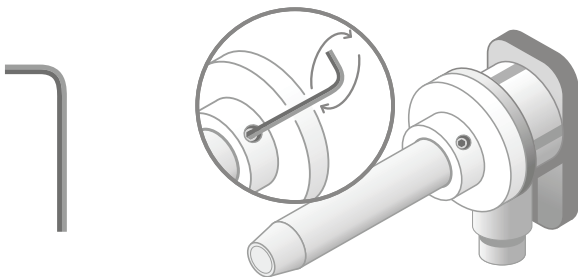

Mit einem 4 mm Imbusschlüssel das Schutzrad vollständig befestigen.

4

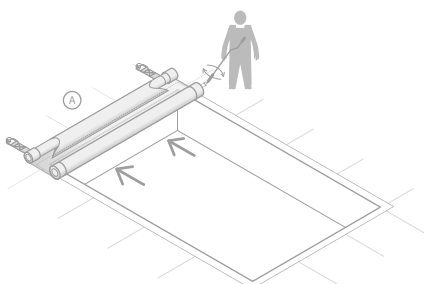

Rollschutz wie gewohnt mit dem Getriebe mit Kurbel aufrollen.

Bieri Rollschutz – Pflege- / Wartungsanleitung

Die verarbeiteten Materialien für Ihren Bieri Rollschutz sind alle hochwertig und auf Langlebigkeit geprüft. Bei einer regelmässigen Pflege wird Ihnen der Rollschutz über viele Jahre hinweg Freude bereiten.

Regelmässiges Abspritzen

Befreien Sie Ihren Rollschutz regelmässig von losem Schmutz wie Laub, Kleintieren, Pollen, etc.

Ende der Badesaison

Sobald die Badesaison beendet ist, empfiehlt sich eine Reinigung mit lauwarmem Wasser und einem herkömmlichen Kunststoffreinigungsmittel auf Seifenbasis. Das feine Gewebe verträgt auf keinen Fall aggressive Reinigungsmittel wie zum Beispiel Javelwasser, Entkalkungsmittel, Laugen- oder säurehaltige Produkte.

Bieri Rollschutz – Überwinterung

Der Bieri Rollschutz eignet sich in Verbindung mit Schneeträgern auch als Winter-Abdeckung. Wird dieses Bieri Produkt über den Winter auf dem Becken gelassen, werden die Schneeträger unter dem Rollschutz auf den Beckenrand gelegt. Die Schneelast wird über die Schneeträger abgefangen. Bei grösseren Schneeaufkommen empfehlen wir, den Schnee von der Abdeckung zu räumen oder den Rollschutz zu entfernen. Falls Sie Schneeträger wünschen, kontaktieren Sie Ihren Schwimmbadhändler unverbindlich.